

INTERCONTIDENTAL

FABRICANT FRANÇAIS
DE MOBILIER DENTAIRE

MOBILIER DE CABINET
& STÉRILISATION

MEUBLES
TECHNIQUES

ACCUEIL, BUREAU
& SALLE DE REPOS



SPÉCIALISTE FRANÇAIS DU MOBILIER DENTAIRE DEPUIS 1976

Stefan et Manuel Ghirardello
3^{ème} génération à la tête de l'entreprise



Depuis trois générations, **nous fabriquons en France dans notre propre usine** de Guilhaud Granges proche de Valence, du mobilier dentaire qui allie savoir-faire, innovation et durabilité. Nous avons à cœur de perpétuer cette tradition, en offrant aux professionnels de la santé **des solutions meublantes, esthétiques et techniques sur mesure pour l'ensemble du cabinet...** Passionnés par notre métier, nous œuvrons chaque jour pour concevoir des meubles ergonomiques **qui vous accompagnent dans votre pratique dentaire.**

www.intercontinental.com



1

DU MOBILIER EN BOIS

Choisissez le bois plutôt que le métal ! Ne faites pas de compromis entre hygiène, agencement et ergonomie, un confort total.

CONFORT D'UTILISATION

Des revêtements chauds au toucher et des matériaux pleine masse qui ne sonnent pas creux à la manipulation.

AJUSTABLE À L'INSTALLATION

En fonction des contraintes rencontrées : tuyauterie, câbles électriques, angles...

RESPECT DES RÈGLES D'HYGIÈNE

Tout est recouvert de revêtements modernes, non poreux et lessivables permettant une désinfection selon les règles de l'Association Dentaire Française.

PAS D'OXYDATION

Pas de pliages ni d'interstices susceptibles de s'oxyder.

TOTALE ADAPTATION À LA PIÈCE

Implantations sur-mesure et en angle.

2

DU MOBILIER ESTHÉTIQUE & "DÉCO"

- Des collections de produits au design contemporain
- Un espace de travail à l'image de votre espace de vie
- De multiples couleurs de plans et de meubles, même en stérilisation
- Environnement chaleureux et rassurant

3

DU MOBILIER PENSÉ SPÉCIFIQUEMENT POUR L'ART DENTAIRE

- Ergonomie/Posturologie : analyse des positions et des séquences de travail, aménagement adapté des tiroirs
- Respect total des règles et contraintes d'hygiène
- Intégration parfaite des périphériques
- Meubles hygiènes et techniques conçus pour votre pratique dentaire

LA COLLECTION DENTAIRE PAR EXCELLENCE

- La collection la plus complète du marché
- Des solutions sur-mesure et sans limite, y compris en configuration d'angle
- Grand volume de rangement technique



EXEMPLES DE COMPOSITION

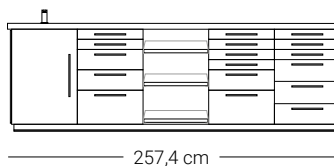
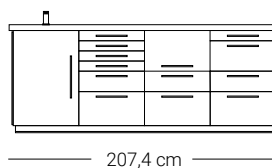
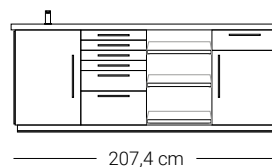
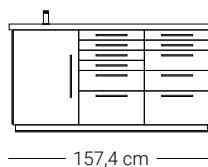

Plus d'infos



S'ADAPTE À TOUTES LES PIÈCES

SUR-MESURE ANGLE ATYPIQUE



- 3 matériaux de plan de travail en 21 coloris :
 - **1.** SMO 20 mm : résine gel-coatée moulée en une seule pièce
 - **2.** Stratifié 28 mm avec ou sans remontée
 - **3.** Solid surface 13 mm avec ou sans remontée
 - **4.** Solid surface 34 mm avec ou sans remontée

- 68 modules
- 27 coloris de façade
- Grand choix de poignées disponibles ou ouverture push-latch sans poignée

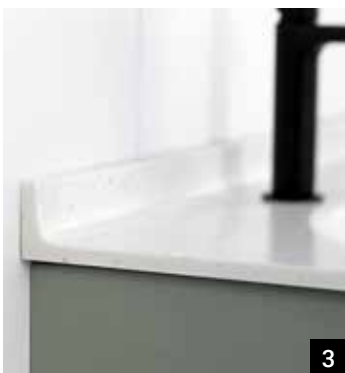

POUR TOUS LES BESOINS FONCTIONNELS

1. Tirette avec emplacement tub
2. Tablette intérieure de tiroir en solid surface avec emplacement tub
3. Meuble télescopique et pivotant
4. Meuble pour périphériques, plusieurs solutions disponibles :
 - porte
 - porte escamotable
 - 1 ou 2 tirettes...





LA TABLETTE RÉTRACTABLE AU SERVICE DE L'ERGONOMIE

- Module de 100cm de large avec 4, 6, 7 ou 8 tiroirs sous la tablette
- Tablette en Solid Surface
- Hygiénique et facile à nettoyer
- Entièrement rétractable et pivotable
- Positionnement libre et aisé

Rétractable à l'intérieur du meuble

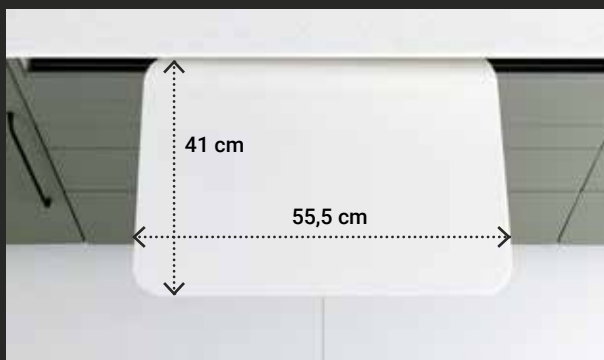

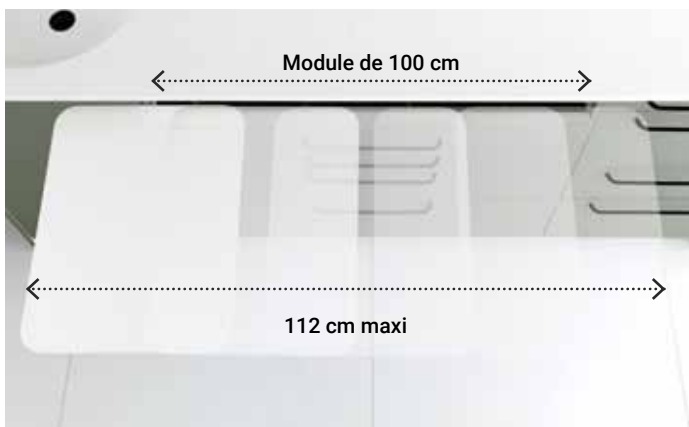
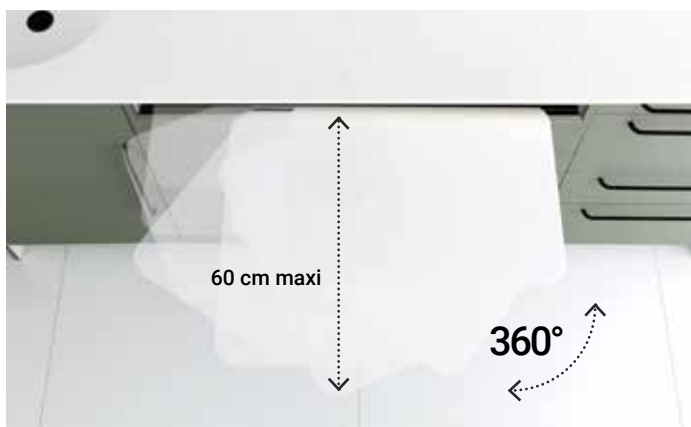

MULTIPLES POSITIONS

Suivant vos habitudes de travail et votre pratique

- Se positionne librement et se rétracte complètement dans le meuble (dépassé de 2 cm du plateau)
- Augmente l'espace de travail proche de la tête du patient
- Améliore l'autonomie du praticien
- Favorise une bonne posture de travail



Droitier



Gaucher

TRAVAIL À 4 MAINS



ERMES

CABINET



UNIQUE,
LE CHARIOT
SE DISSIMULE
INTÉGRALEMENT
DANS LE MEUBLE



Plus d'infos

STERICART

LE CHARIOT DE DÉCONTAMINATION

BY INTERCONTIDENTAL



Un chariot pratique et confortable pour transporter les instruments vers la salle de stérilisation en toute sécurité :

- 4 roulettes pour une manipulation facile
- Panier métal et zone de stockage en partie basse
- S'installe dans un garage largeur 50 cm (Largeur du chariot : 48 cm)
- Disponible dans toutes les finitions de façades (voir page 31)



Bac de pré-désinfection amovible (17 litres).



2 containers (0,7 litres) pour objets tranchants.



Facilité d'entretien et grande durabilité grâce au plateau de travail et à la remontée intérieure de la façade en Solid Surface.

L'ÉLÉGANCE FONCTION- NELLE

- Un maximum de rangement dans un meuble aux lignes épurées
- Plan de travail et jambage en Solid Surface 13 mm
- Lavabo aux formes douces et contemporaines avec cache bonde assorti



Plus d'infos

EXEMPLES DE COMPOSITION

- Ouvertures des tiroirs en "Push-Latch" avec assistance électrique ou poignées au choix
- Plan de travail et jambage en Solid Surface de faible épaisseur
- 27 coloris de façades
- 6 coloris de plan de travail

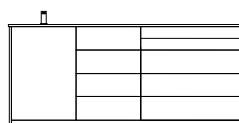

183,1 cm

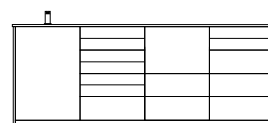

203,2 cm



203,2 cm



237,9 cm



EKITO

CABINET



TUBSTORE

LA DEMI-COLONNE RANGEMENT TUBS

BY INTERCONTIDENTAL

Permet le stockage de tubs à la verticale pour optimiser l'espace et l'agencement du cabinet :

- Ouverture par système Push-Latch
- 8 emplacements pour Tubs
- Tablette d'appoint rétractable sous la porte



Disponible dans toutes les finitions de caissons et façades (voir page 31)



Plus d'infos

LE RAFFINE- MENT AÉRIEN

- Meuble de faible hauteur pour agrandir visuellement l'espace
- Design aérien qui ne surcharge pas le cabinet
- Disponible avec banc d'assise complémentaire ou socle de maintien



Plus d'infos

EXEMPLES DE COMPOSITION

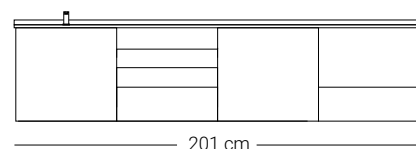
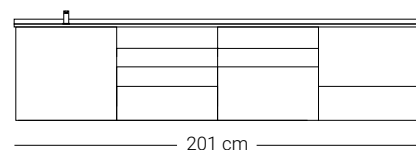
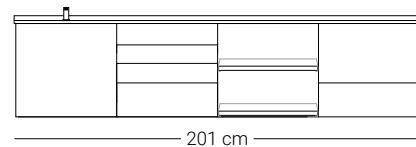
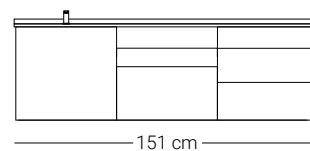



- Ouvertures des tiroirs au choix : sans poignée push-latch avec assistance électrique, ou poignées au choix (voir page 30-31)
- Plan de travail disponible en SMO™ (lavabo carré coloris assorti) ou Solid Surface (lavabo oval blanc)
- 27 coloris de façades
- 18 coloris de plan de travail
- Mobilier suspendu, sur banc ou socle



M519
Anthracite

LE MEUBLE ESSENTIEL

- Ligne technique et ergonomique au tarif compétitif
- Meuble petite profondeur (48 cm) pour bien agencer même les petites pièces
- Installation simplifiée grâce à une conception optimisée du socle



M704
Cashmere



M431
Olive



M599
Blanc Mat



Plan de travail et lavabo
en Solid Surface



Plan de travail stratifié blanc
mat avec lavabo céramique



Plan de travail stratifié Anthracite
avec lavabo céramique

- 4 coloris de meubles au choix et 3 types/coloris de plan de travail
- Tiroirs antidérapants avec aménagements de tiroirs inclus d'origine
- Livré sur socle caisson facile et rapide à installer



Aménagements de tiroirs inclus.

2 COMPOSITIONS POSSIBLES (LAVABO À GAUCHE OU À DROITE)

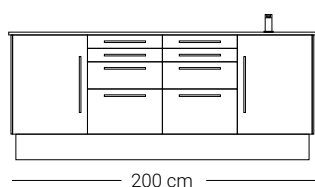
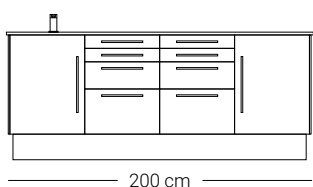

Plus d'infos

EPURE & ELIOT

STÉRILISATION

DES MEUBLES DE STÉRILISATION AUX NORMES DE L'ASEPSIE



Zone humide

1. Poubelle double compartiment avec ouverture par commande au pied
2. Pré-désinfection
3. Rinçage
4. Nettoyage, désinfection & séchage



Zone sèche

5. Emballage
6. Stérilisation
7. Stockage



Plus d'infos



INTÉGRATION POSSIBLE
DE TOUS LES APPAREILS ET
INSTRUMENTS NÉCESSAIRES

**DES IMPLANTATIONS
SUR-MESURE MÊME
DANS LES PIÈCES
LES PLUS ATYPIQUES**

EPURE & ELIOT

STÉRILISATION



Colonne pour autoclave et soudeuse, montés sur tirettes renforcées pour une parfaite accessibilité.



Plan de travail et lavabo intégré en solid surface avec remontée arrière et rainure antigoutte.



Meuble poubelles avec commande au pied.



LES+ID



ANALYSE PRÉALABLE ET SOLUTIONS SUR MESURE :

- **État des lieux personnalisé** : analyse complète de votre espace pour adapter le rangement, les hauteurs et l'ergonomie au quotidien de vos équipes.
- **Intégration sur mesure des équipements** nécessaires pour garantir un traitement et une désinfection optimisés de tout votre matériel.
- **Configuration adaptée aux spécificités de votre pièce** et respectant le flux de la chaîne d'asepsie.
- **Ergonomie ajustable** : des caissons conçus pour s'adapter aux différentes tailles des assistant(e)s, pour un confort de travail optimal.

AMÉNAGEMENTS OPTIMISÉS POUR L'HYGIÈNE ET LA DURABILITÉ :

- **Mobilier étanche et résistant** : conçu pour résister aux infiltrations d'humidité et aux bactéries, pour un environnement de soin irréprochable.
- **Caissons renforcés** : pensés pour supporter durablement le poids des équipements tels que les autoclaves.
- **Plans de travail hygiéniques** : surfaces sur mesure avec rainures anti-gouttes et bords relevés, pour une facilité d'entretien.

CONCEPTION ERGONOMIQUE ET ESTHÉTIQUE :

- **Optimisation de l'espace de travail** : chaque élément est placé de manière stratégique pour un environnement fluide et fonctionnel.
- **Stérilisation visible** : une organisation visible et ordonnée des outils de stérilisation qui valorise l'image de votre cabinet et assure un accès facile pour les patients.
- **Design élégant et fonctionnel** : l'esthétique se met au service de la praticité pour un espace valorisant.

CHOIX PERSONNALISÉ :

- **Stérilisation sur mesure** : une sélection adaptée à votre style et à vos préférences, pour un cabinet qui vous ressemble.

MEUBLES HYGIÈNE



Meuble mixte hygiène en partie basse et rangement pour 12 tubs en partie haute.



Ouverture complète et dégagée.



Meuble porte relevante en verre dépolie, distributeur de matériel d'hygiène (largeur 100 cm).



Meuble porte avec distributeur de matériel d'hygiène (largeur 55 cm).

MEUBLES POUR TUBS



Meuble pour tubs avec porte relevante. Existe en largeur 70 cm (6 tubs), 100 cm (9 tubs) et 120 cm (12 tubs).



Plus d'infos



Plus d'infos

TABLES MOBILES



Plateau en Solid Surface avec rainure périphérique anti-goutte et poignée.

INTÉRIEURS DE TIROIRS

Une gamme complète d'aménagements intérieurs amovibles, à vous de les choisir en fonction de votre organisation de travail et des types d'actes pratiqués.



Plus d'infos

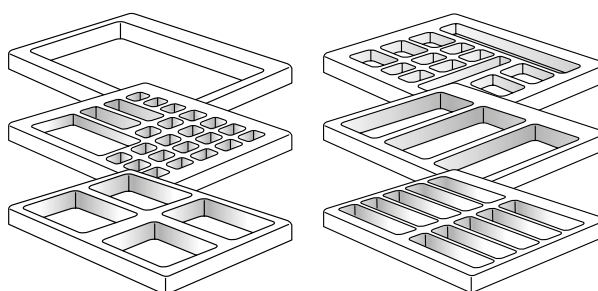

Nombreuses compositions disponibles en petites et grandes hauteurs



Plus d'infos



- Un meuble intégré pour l'informatique en salle radio
- Une meilleure posture au quotidien
- Pas de fils désordonnés
- Une salle plus facile à nettoyer

AVEC INTERCONTIDENTAL

AMÉNAGEZ L'ENSEMBLE DE VOTRE CABINET

SOLUTIONS
SUR-MESURE
À VOTRE IMAGE



ANALYSE
DU BESOIN



PRÉVISITE



PRÉCOS
TECHNIQUES &
ESTHÉTIQUES



PLANS
TECHNIQUES
& CHIFFRAGE



FABRICATION
FRANÇAISE ET
SUR-MESURE



LIVRAISON



INSTALLATION



SAV

SOLUTIONS POUR LES AUTRES PIÈCES

BANQUE D'ACCUEIL, BUREAU, RANGEMENTS...



Page 28 : Cabinet du docteur Delemps
Architecte : Christelle Barbarini

SUR-MESURE

Réalisation de tous types de banques de réception et bureaux sur demande.



Plus d'infos

CUISINES, SANITAIRES, REPOS...



Agencement complet de zone de repos et cuisine.



Evier en Solid Surface.



Poubelle de déchet de cuisine avec découpe sur plan.



Sanitaires avec lave-mains et meubles de rangement.

PLANS DE TRAVAIL

SMO™ :

- Moulé d'une seule pièce, hygiénique et sans joint
- Lavabo carré coloris assorti au plan
- Disponible uniquement en configuration droite

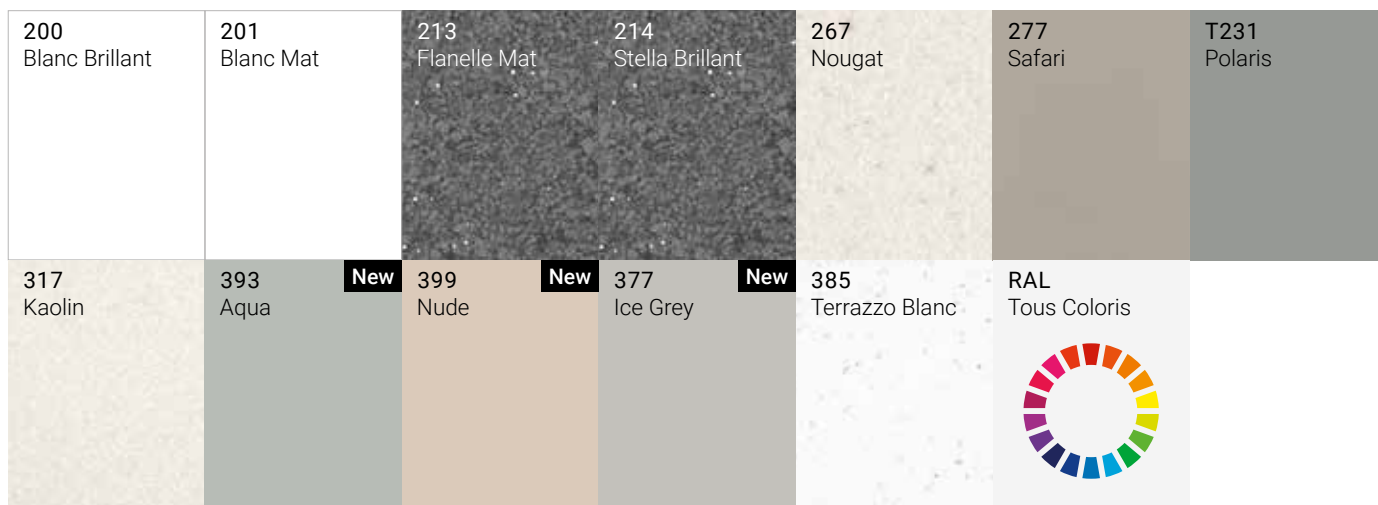

SOLID SURFACE :

- Possibilité de configurations en angle ou en arrondi
- Lavabo oval toujours blanc (ERMES)



STRATIFIÉ

- Solution économique
- Lavabo sous plan en céramique

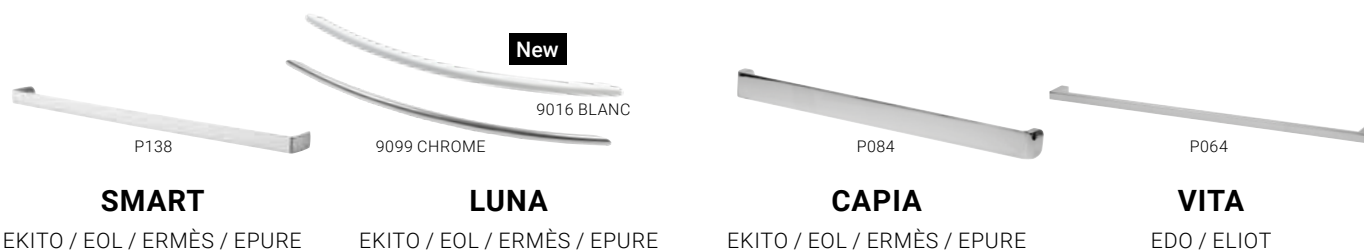
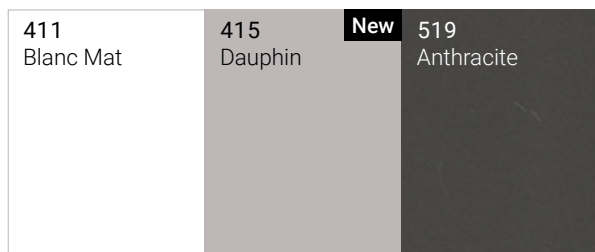

FAÇADES

POLYMÈRE EKITO / EOL / ERMÈS / EPURE

F01 Blanc Brillant	F09 Blanc Mat	F89 Cashmere	F84 Safari	F86 Pompadour	F56 Matcha	New F92 Vert Forêt
F65 Fjord	F93 Bleu Pétrole	F91 Marine	F72 Pearl Grey	F90 Titane	F85 Volcan	F88 Cachou
F94 Noir Mat	F50 Noir Brillant	F80 Iroko New	F79 Deauville New	F47 Milano	F53 Vesuvio New	

MÉLAMINÉ EKITO / EOL / ERMÈS / EPURE

M599 Blanc Mat	M704 Cashmere	M732 Terracotta	M431 Olive	M705 Atoll	M519 Anthracite	M707 Oslo New
-------------------	------------------	--------------------	---------------	---------------	--------------------	-------------------------

STRATIFIÉ EKITO / EOL / ERMÈS

415 Dauphin	New 808 Cendre Brillant	814 Smoke Brillant
----------------	-----------------------------------	-----------------------



ALLURE

EKITO / EOL / ERMÈS / EPURE

Nous tenons à remercier les marques Gamasonic et Kerr Dental pour le prêt de matériel technique nécessaire à la réalisation de ce catalogue.



500, rue Blaise Pascal - 07500 Guilherand-Granges
Tel : +33 (0)4 75 44 94 07 - www.intercontinental.com

