





TAO

faites évoluer votre seconde nature

dentalart



sculptée et comme suspendue
fascinante et sobre, essentielle et complète
une forme qui semble vouloir s'annuler dans l'espace



Elle vous attire, elle vous interpelle, elle vous provoque : comme une énigme à déchiffrer
Elle conserve pour vous des secrets que vous découvrirez peu à peu, sans sauts dans l'inconnu



couleur: WA7021 opaque
plan de travail: Corian® "Glacier white"

vous vous surprenez à poser des questions
auxquelles vous n'aviez jamais pensé
et la réponse est immédiate

TAO technologies

des mécanismes parfaits, bien huilés, précis.
silencieux comme le souffle d'un vent léger.
l'innovation, sans cris

épaisseur des façades 4 mm

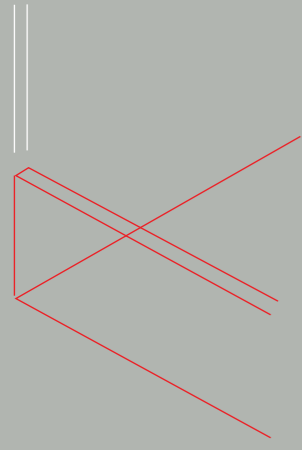

épaisseurs réduites de 74 %

réglages dans 4 directions

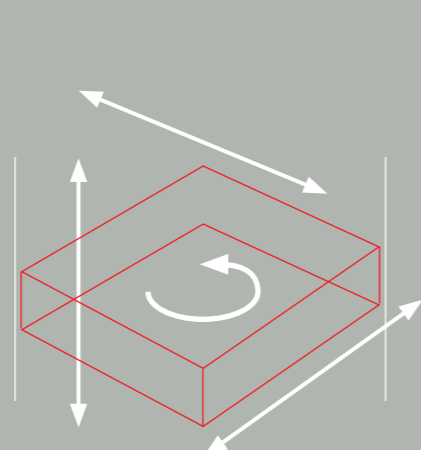

3D-true alignment

tiroir cabinet

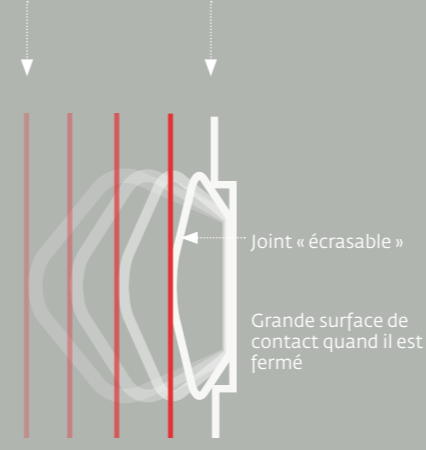

fermeture hermétique

Stockage local et centralisé

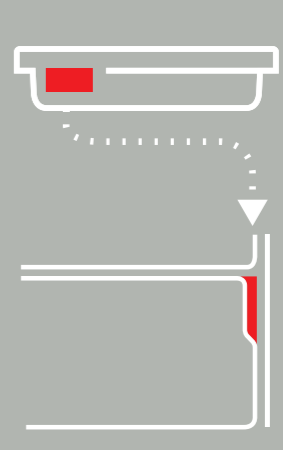

Smart storage

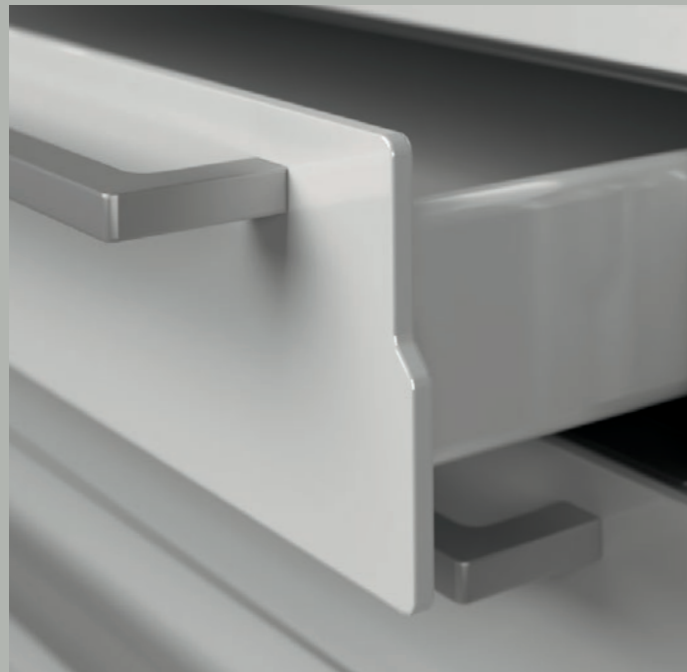

TIROIRS ET CÔTÉS ULTRA-SLIM

Nous avons façonné les tiroirs, les portes et les côtés à partir d'une unique plaque de métal de seulement 4 mm d'épaisseur : 74 % plus mince que les 15 mm standard. Nous avons réduit également l'espace entre les tiroirs pour diminuer le volume total et vous faire gagner de la place. Car le minimalisme n'est pas seulement une question de look.



SORTIE TOTALE ET MICRO-RÉGLAGES

Vous pouvez ouvrir complètement les tiroirs pour accéder facilement à tout ce qu'ils contiennent. Les micro-réglages multiples dans 4 directions assurent un alignement parfait.



PENTASEAL : HALTE À LA CONTAMINATION

Nous avons appliqué à chaque tiroir le même joint périphérique que le châssis, similaire à celui qui est utilisé sur les portes des réfrigérateurs. Ce joint est une exclusivité de TAO, conçu pour s'aplatir lors de la fermeture, adhérer à la surface et garantir une barrière hermétique.



TAGS MAGNÉTIQUES

Oubliez les étiquettes adhésives sur la façade du meuble. Les Tags repositionnables de TAO sont disponibles en 6 couleurs et vous pouvez les utiliser pour coder le contenu du tiroir ou simplement pour ajouter une touche esthétique : à vous de décider.

un énorme changement, même si apparemment rien n'a changé
la force, sans la gravité

D-Box

un bac multifonctions ou un dispositif intelligent ?

D-Box peut avoir plus d'une fonction : bac traditionnel, conteneur-plateau amovible, protégé pour le déplacement et le stockage

D-BOX CUPS

Grâce à Cups, vous pouvez organiser les espaces avec plus de précision. Choisissez entre 3 largeurs (S, M, L) et 2 hauteurs différentes, pour petits et grands tiroirs.

D-BOX LABEL

L'étiquette extérieure vous permet de différencier les D-Box et d'en identifier le contenu.

D-BOX SEPARATEURS



D-BOX COVER

Protège le contenu pendant le transport. Dans le tiroir, le couvercle n'est pas nécessaire (mais il peut être placé sans problème sous D-Box), car l'intérieur du meuble est protégé par le joint hermétique PentaSeal.

D-BOX SÉPARATEURS

Les 2 éléments modulaires permettent de créer des compartiments multiples – petits ou grands – pour les adapter à tous les besoins et types de contenus.

D-BOX POIGNÉES

Beaucoup plus qu'un simple insert pour tiroir : grâce aux poignées latérales, D-Box devient un bac pratique, fonctionnel, facile à déplacer : vous avez ainsi toujours votre matériel à portée de la main. La prise est ferme et grâce à la sortie totale de chaque tiroir vers l'extérieur, l'extraction est simple et sûre.

D-BOX LABEL

Vous pouvez compléter D-Box par une étiquette colorée qui identifie le contenu et est toujours visible, y compris à l'intérieur des meubles ou vitrines SmartWall.



D-Box

extraction verticale

la simplification d'un geste facilite le travail dans les
moindres petits moments de la vie quotidienne.

ça aussi, c'est de l'innovation

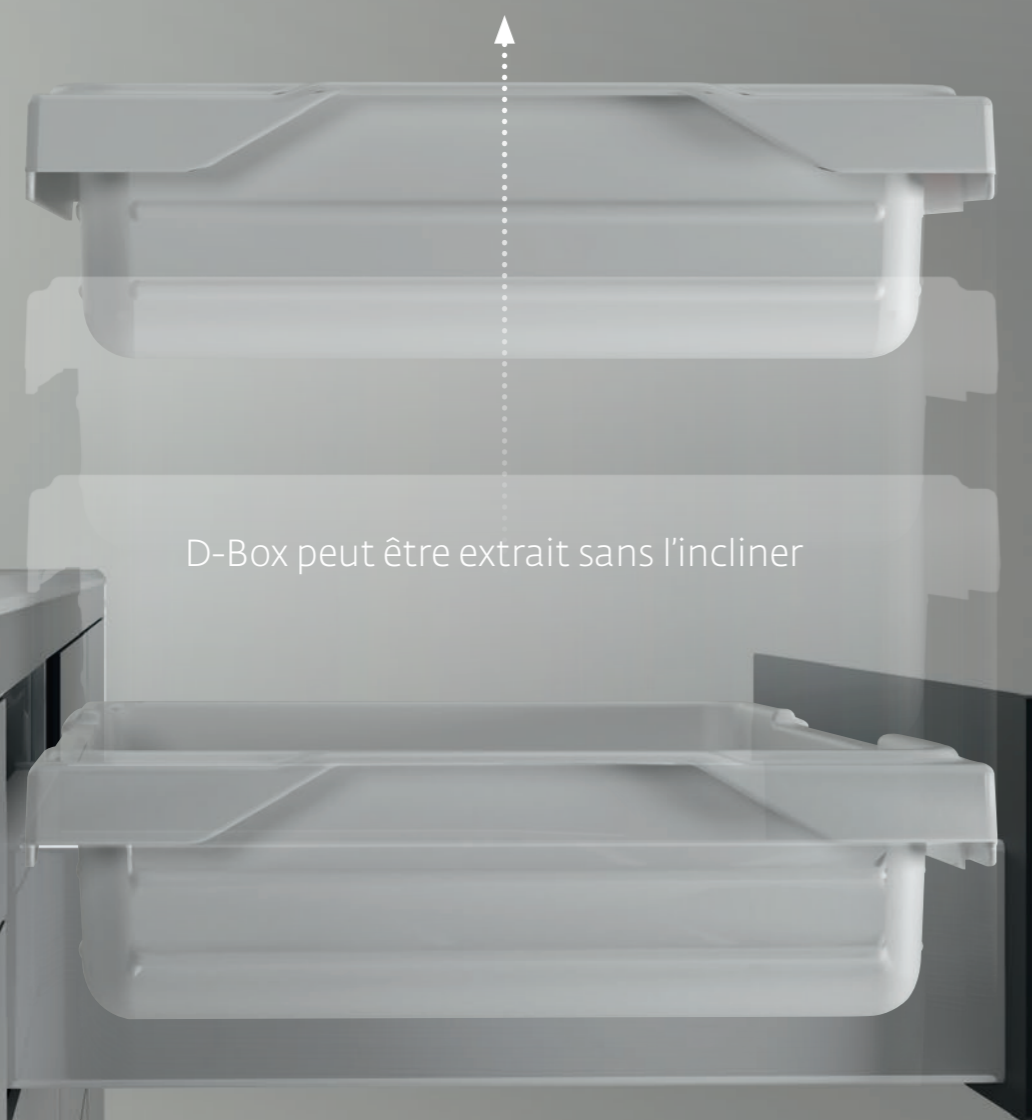

D-Box peut être extrait sans l'incliner

OUVREZ, PRENEZ, DÉPLACEZ

Le tiroir TAO à ouverture totale élimine les zones cachées, tout le contenu est visible et facilement accessible. L'extraction de D-Box est un geste fluide et naturel, de bas en haut, sans obstacles ni inclinaisons. Vertical.

starter kits

TAOD-BOX type 1

TAOD-BOX type 2

43x36cm

43x36cm

3cm

9,5cm

TAOCUPS type 1

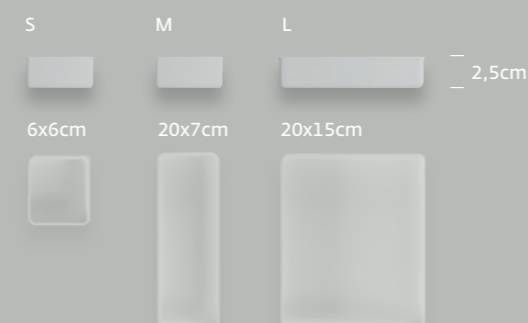

CUPS: DIMENSIONS

Pour une organisation plus flexible des espaces, les Cups sont disponibles en 3 largeurs et 2 hauteurs : type1 pour tiroirs bas, type2 pour tous les autres.

TAOCUPS type 2

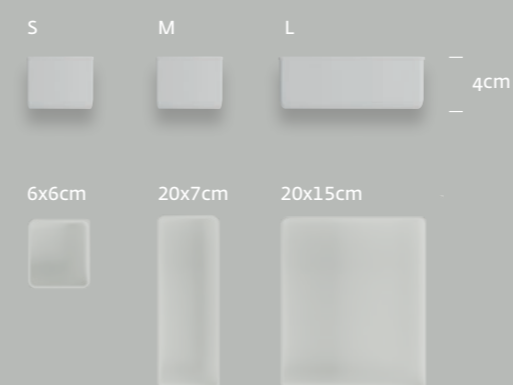

XTA10



VTA20



XTA11



VTA21



XTA12



VTA22



XTA13



VTA23



XTA145



XTA15



tout est comme et où vous le désirez
comme et où cela aurait toujours dû l'être



couleur: gris WA7018
plan de travail: Fenix NTM® "Bianco KDS" (blanc)

Tags



adieu aux étiquettes adhésives et bienvenue aux Tags magnétiques : la façon la **plus pratique** de classer le contenu de chaque tiroir

A

identification du contenu

Les Tags magnétiques permettent de coder l'espace et le contenu de chaque tiroir

conservatrice hygiène endodontie



user 1

user 2

B

identification des utilisateurs

Vous pouvez aussi attribuer des espaces à des utilisateurs différents à l'intérieur de la même salle de soins, ou associer une couleur à celles qui sont utilisées pour la gestion des rendez-vous.

Véritable signe distinctif de TAO, les TAGS magnétiques servent aussi à coder les espaces et le contenu selon vos exigences.

TAGS MAGNÉTIQUES 6 couleurs disponibles

Labels



augmentez la fonctionnalité de D-Box en ajoutant les étiquettes colorées et en les associant aux Tags de la même couleur



La courbe d'apprentissage du codage couleur est rapide et intuitive, une façon naturelle de regrouper et de stocker les produits.



Associez Tag et D-Box Label pour faciliter l'organisation du matériel dans la salle de soins.

LABELS disponibles dans les 6 couleurs associées aux Tags.



la beauté qui vous apparaît est nouvelle
et pourtant vous la reconnaissez comme faisant
partie de votre monde depuis toujours



couleur: rouge RAL 3001, gris RAL9006 (socle)
plan de travail: Fenix NTM® "Bianco KDS" (blanc)

SmartStorage™ : local

augmentez l'efficacité avec le "SmartSpace", un espace temporaire pour le passage des D-Box d'un autre tiroir ou vitrine

D-Box rend le stockage local plus rapide, efficace, pratique et protégé. Chaque tiroir, même le plus éloigné, est maintenant à portée de la main.

à l'intérieur de TAO

stockage local

Matériel organisé dans les tiroirs du meuble ou dans les vitrines

à l'intérieur de TAO

SmartSpace

Tout le contenu est déplacé dans les tiroirs SmartSpace

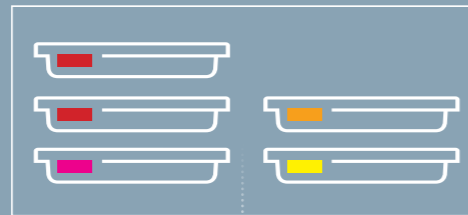

SMART SPACE

Un espace pour le stockage de proximité qui accueille momentanément le matériel provenant d'autres tiroirs.

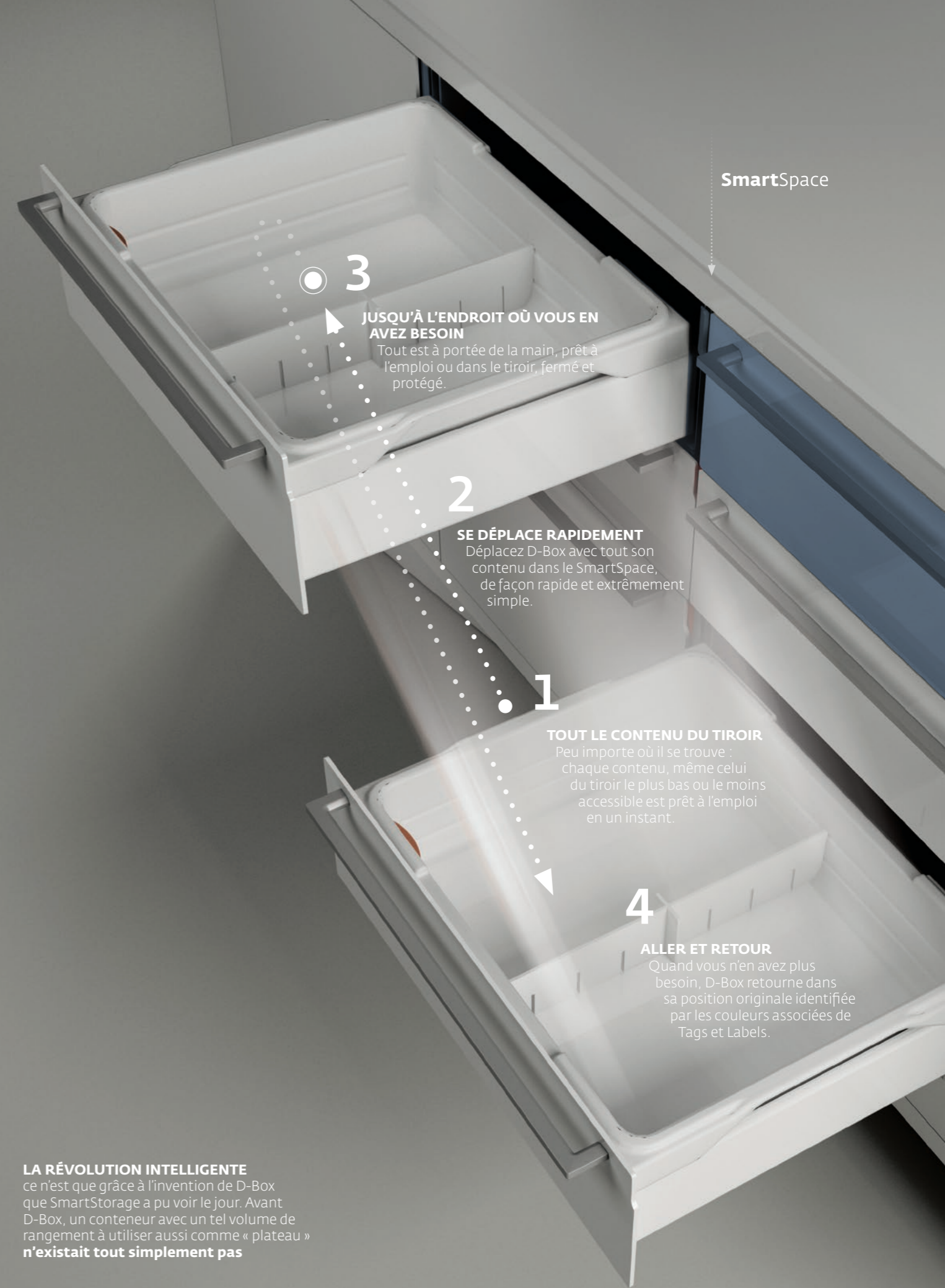
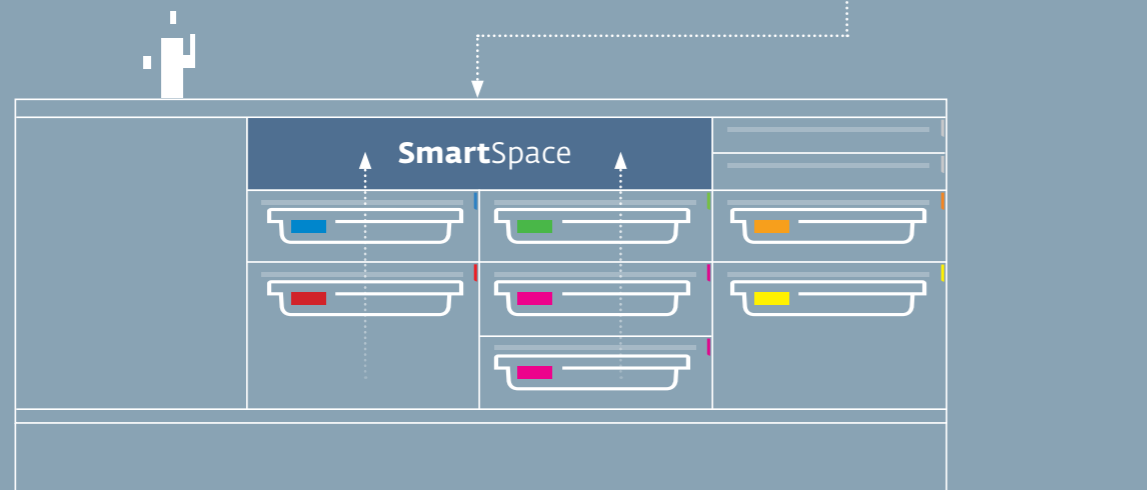

3

JUSQU'À L'ENDROIT OÙ VOUS EN AVEZ BESOIN

Tout est à portée de la main, prêt à l'emploi ou dans le tiroir, fermé et protégé.

2

SE DÉPLACE RAPIDEMENT

Déplacez D-Box avec tout son contenu dans le SmartSpace, de façon rapide et extrêmement simple.

1

TOUT LE CONTENU DU TIROIR

Peu importe où il se trouve : chaque contenu, même celui du tiroir le plus bas ou le moins accessible est prêt à l'emploi en un instant.

4

ALLER ET RETOUR

Quand vous n'en avez plus besoin, D-Box retourne dans sa position originale identifiée par les couleurs associées de Tags et Labels.

LA RÉVOLUTION INTELLIGENTE

ce n'est que grâce à l'invention de D-Box que SmartStorage a pu voir le jour. Avant D-Box, un conteneur avec un tel volume de rangement à utiliser aussi comme « plateau » n'existait tout simplement pas

SmartStorage™ : centralisé

SmartWall est l'association parfaite entre D-Box et le stockage centralisé. une gamme complète d'éléments modulaires pour chaque espace et chaque besoin



une seule salle de stockage pour approvisionner toutes les salles de soins

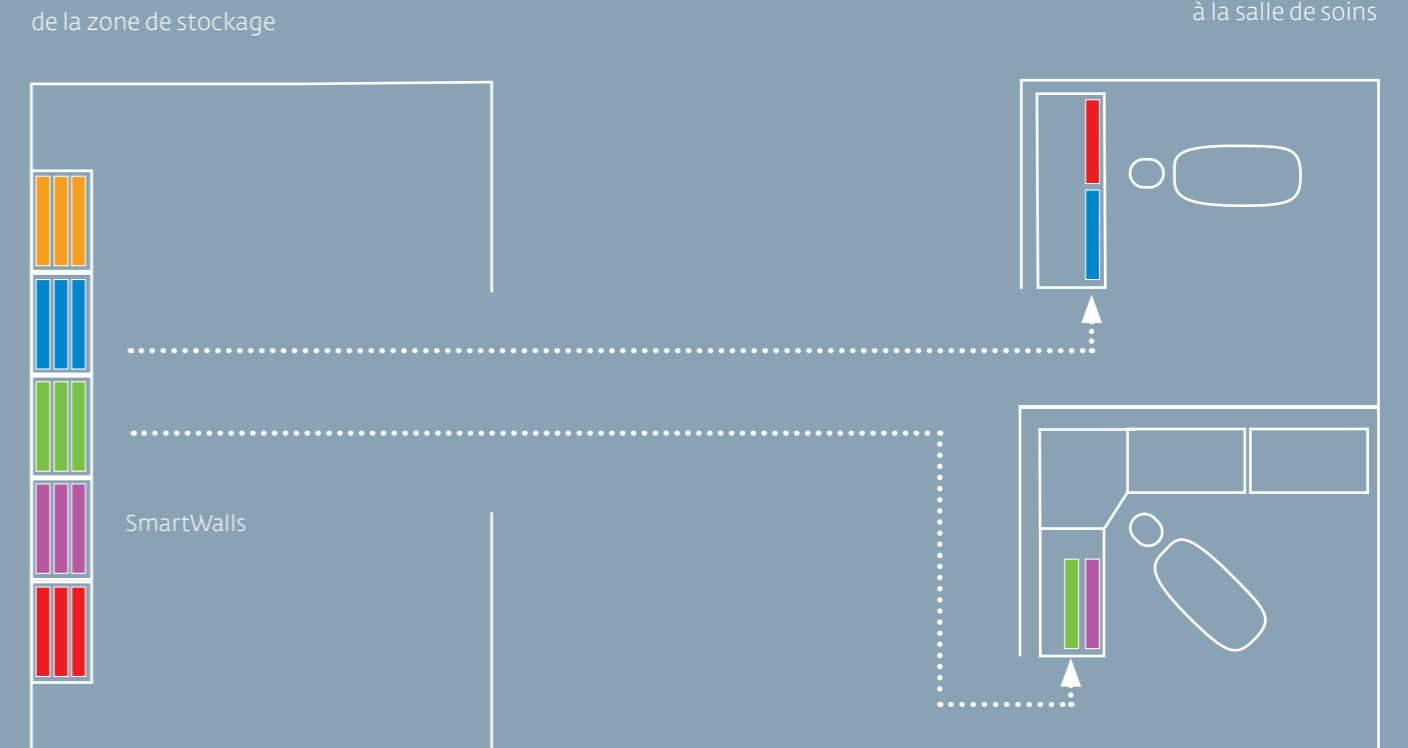

les armoires SmartWall peuvent être: sans porte, avec porte vitrée transparente ou miroir fumé

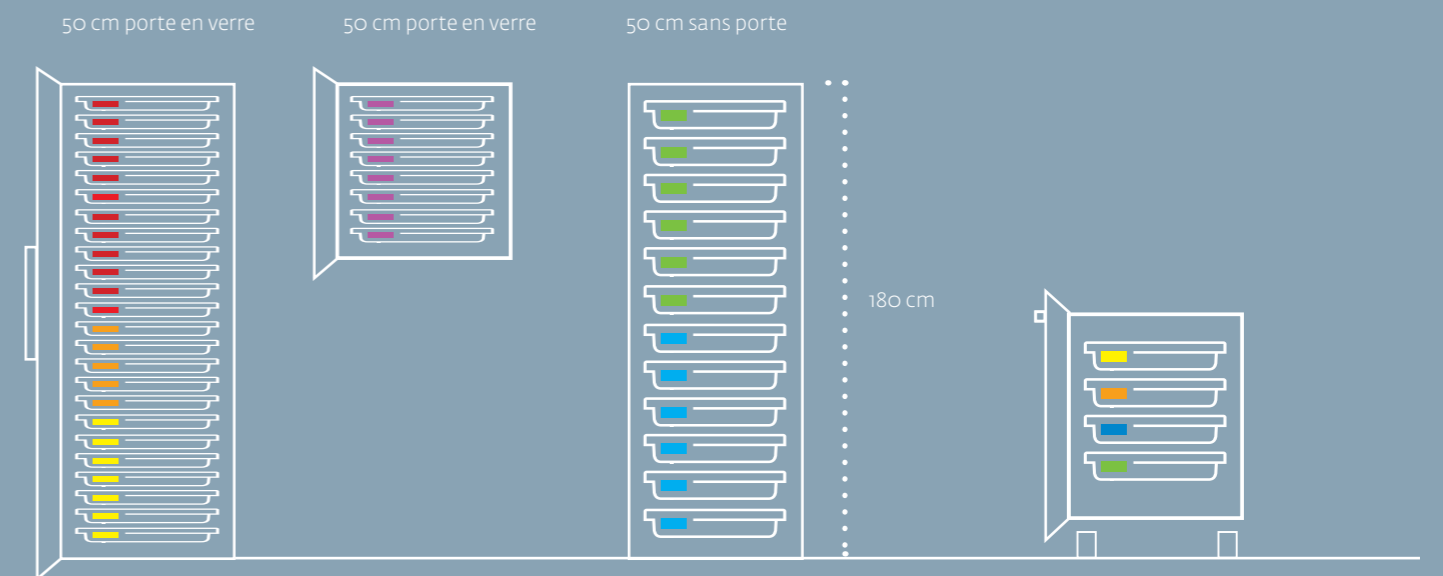

TAE7/TAE7G
jusqu'à 24 D-Box Type1. Porte en verre miroir fumé (TAE7) ou verre transparent (TAE7G)

VT2/VT2G
jusqu'à 8 D-Box Type1. Porte en verre miroir fumé (VT2) ou verre transparent (VT2G)

TACOL4
jusqu'à 24 D-Box Type1.

TA1DB+TX6
Meuble mobile conçue pour contenir jusqu'à 8 D-Box Type1

Être TAO

1. métal | ultra-technique

2. verre + éclairage LED | léger, presque flottant



votre nouvelle façon d'être. sans poids ni obstacles
légèreté portante

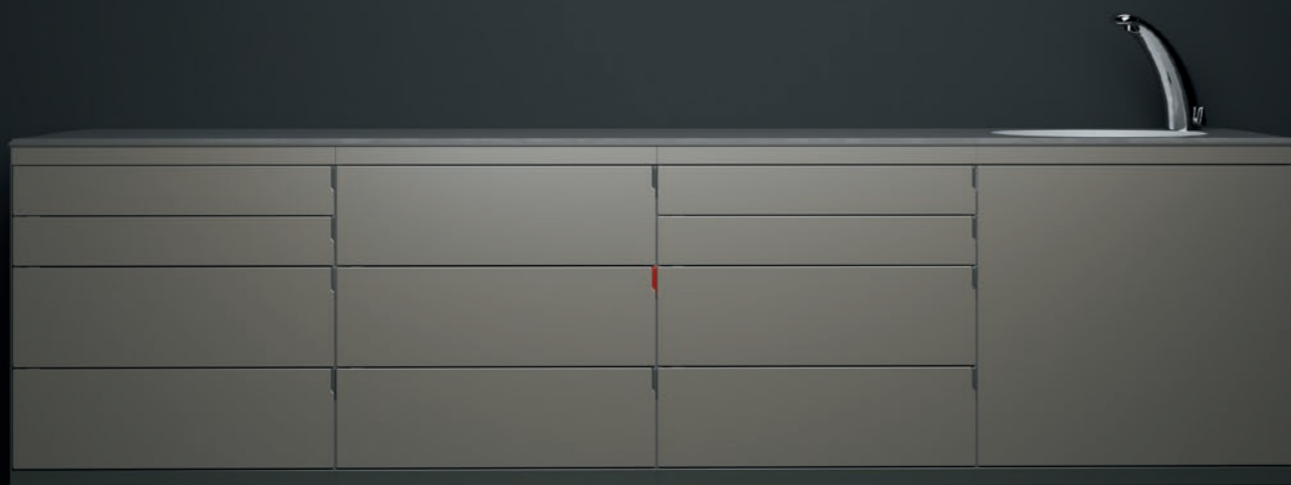

3. installation suspendue | slim

4. au sol | le socle réinventé

hygiène



plan de travail en Corian® "Glacier White" (X5P+LE)



plan de travail en Corian® "Clay", lavabo en Corian® "Glacier White" (X5P+LEC)



plan de travail en LAP avec lavabo en acier inox (X55+LS)



plan de travail en Fenix NTM® "Bianco KDS", lavabo en acier inox (XF032+LQS)



plan de travail en Fenix NTM® "Grigio Londra", lavabo en acier inox (XF718+LQS)



distributeur modulaire (WISH)



distributeur pour jetable (LUNA) et savon (L'ALTRO)

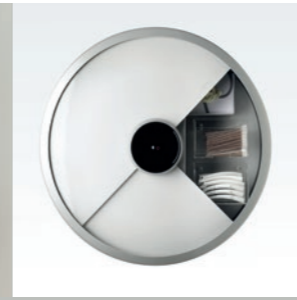

distributeur pour jetable, interface à écran tactile (ZERO)



Vivre tao

se choisir tous les jours, se compléter. entente irrésistible, duo imbattable. affinités sélectives

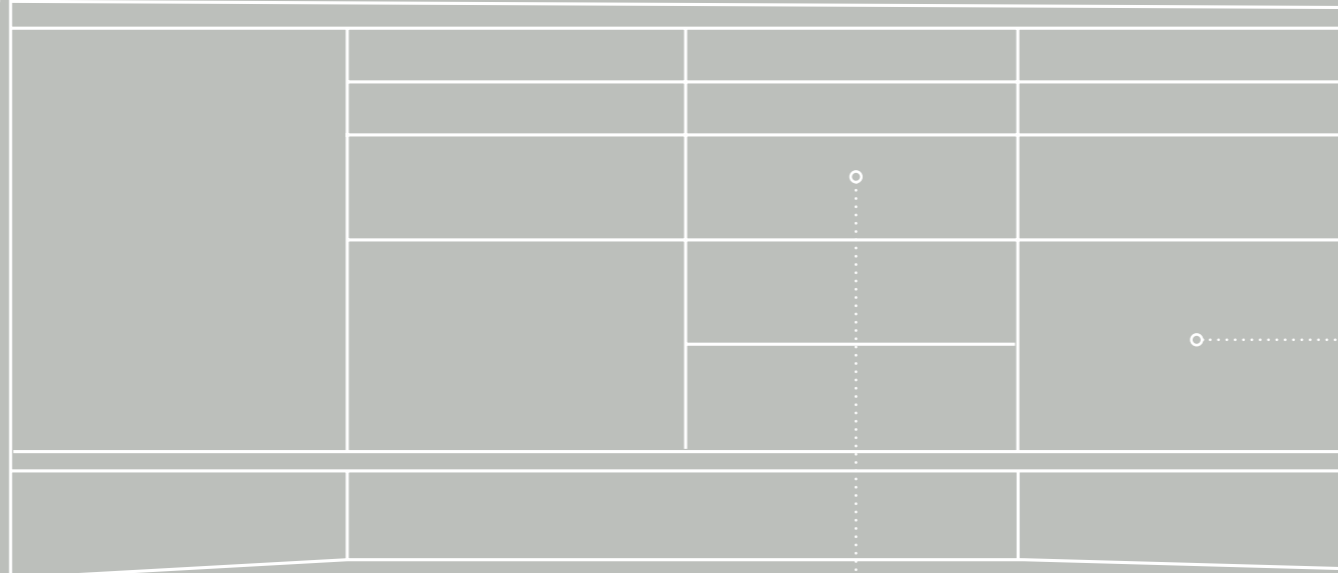

tirette à fil du tiroir en Corian® "Glacier White" (X9T)



aspiration et micromoteur pour retouches. (X13T)



tiroir pour clavier (X10TT)



façade basculante avec bras pour trays extractible et réglable (X330T)



module avec porte pour D-Box. Hauteur standard ou réduite, il peut contenir jusqu'à 8 D-BOX T1/4 D-BOX T2 (TA1DB / TA1PDB)



plan de travaux

plan de travail en Fenix NTM® "Nero Ingo", lavabo en acier inox (XF720+LQS)

plan de travail et lavabo en verre laqué (RV3C+RV6C)

plan de travail en laminé, lavabo en porcelain (X5N+LP1)



poignées avec finition "chrome opaque" (standard)

ouverture mécanique push-pull (X108T)



tiroirs

accessories

meuble mobile avec dessus en Corian® (TX6 + mobile à choisir)



Movi
cœur technologique invisible

caressez du regard la surface lisse, à la recherche d'une
imperfection, d'un défaut millimétrique

ça arrive parfois. pas cette fois-ci



Écran invisible

L'écran uniquement quand on en a
besoin se traduit par plus de place sur
l'étagère. Ouverture électrique, espace
adaptable à toutes les tailles d'écran.

Tiroirs électrifiés

L'évolution fascinante du
push&pull mécanique. Une
légère pression suffit pour les
ouvrir et le retour est toujours
doux et silencieux.

couleur: gris RAL 9006
plan de travail: Corian® "Glacier white"

Avant system

libérez l'espace autour de vous

flexwall™

Gestion du risque de contamination du matériel consommable

Le tiroir rabaisé est accessible tout en restant assis et protège le matériel des contaminations au cours des traitements les traitements

les regards et les personnes
les mains rapides et sûres

des mouvements synchronisés et précis
une danse continue, et immobile
l'harmonie universelle

flexdesk™

Tout à portée de main

Droitier, gaucher, à deux mains, à quatre mains. La tablette mobile suit vos mouvements, et les instruments sont toujours là, à portée de main, exactement où vous les cherchez.

flexclip™

Aspiration séparée du fauteuil.

Pouvoir décider dans chaque cas de la position de l'aspiration vous permet de garder une posture idéale en réduisant et simplifiant les mouvements.

couleur: blanc WA010 opaque, gris WA7018 opaque
plan de travail: Corian® "Glacier white"



choisir TAO créez le mobile idéal pour votre espace de travail

éléments suspendus

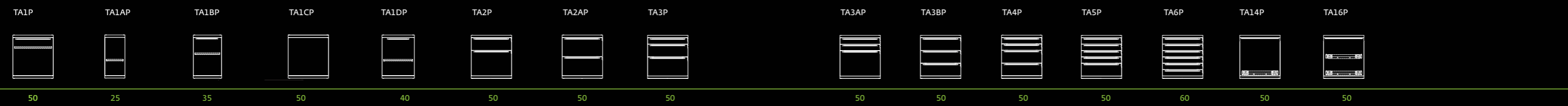

éléments suspendus pour lavabos

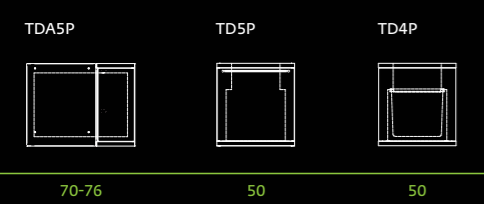

meubles pour ordinateur

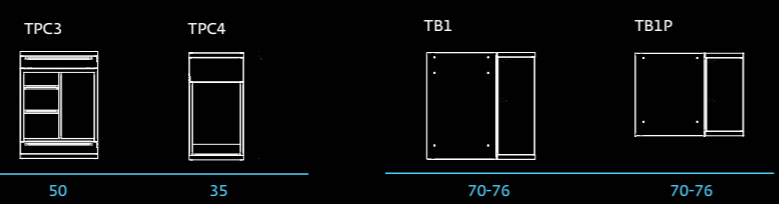

éléments pour lavabos

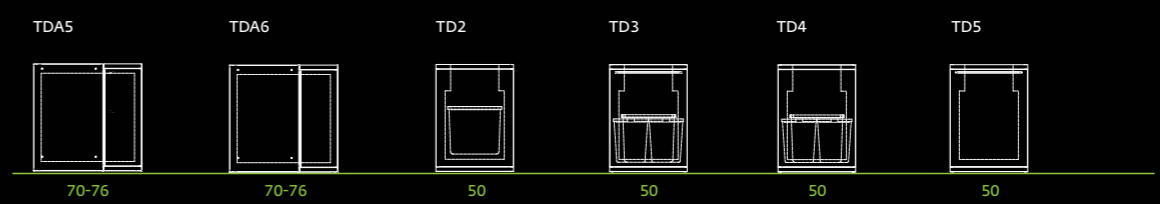

meubles sur roulettes

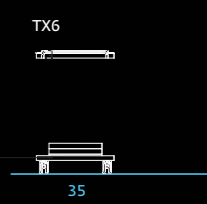

standard

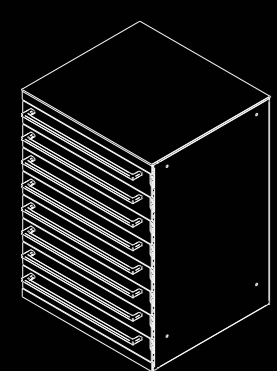

châssis standard (socle, pied en verre / métal)
H69 D45cm
jusqu'à 8 tiroirs type1

suspendu

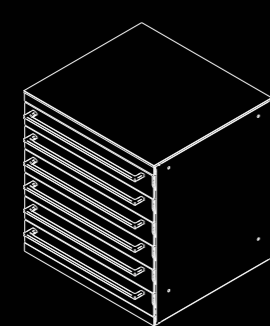

châssis réduit (installation suspendue)
H53 D45cm
jusqu'à 6 tiroirs type1

avant_system

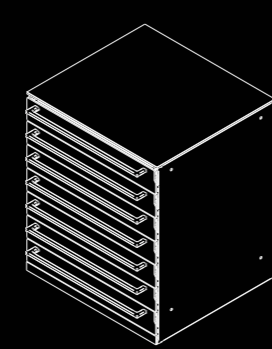

châssis Avant (socle)
H59 D45cm
jusqu'à 7 tiroirs type1

concevez votre espace

avantages
conseil
exclusif

personnalisation de
l'environnement

visualisation du
résultat

méthodes

analyse
nous écoutons les indications et les désirs en évaluant attentivement la faisabilité et les options. Chaque projet est unique, indépendamment de sa dimension, et il est confié à un dessinateur qui le portera a terme et deviendra le principal interlocuteur du client.

conception
articles en catalogue, matériel sur mesure ou sur indications spécifiques. Développement d'éléments isolés ou d'environnements complets, avec suggestions pour les couleurs et les matériaux à utiliser pour les murs et les sols.

rendu 3D
chaque projet est accompagné d'un rendu photoréaliste du résultat final.

pour résumer : méthodes de travail

vous, vos instruments, votre travail.
L'espace intelligent et réactif, à la
mesure de votre talent

l'ordre logique des choses

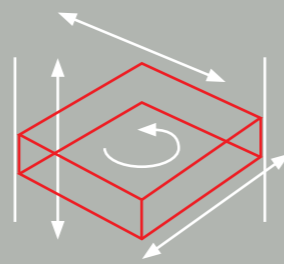

1

full optional
est le standard

Plus de place, plus de sécurité
et de technologie. Tout a
changé avec TAO, mais pas vos
habitudes.



2

le codage avec les tags

Commencez à utiliser les Tags
pour identifier les utilisateurs et/
ou le contenu du meuble.

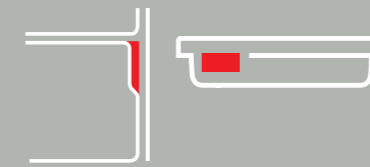

3

+ SmartSpace™ =
stockage de proximité

Associez les Tags aux étiquettes des
D-Box et déplacez ce dont vous avez
besoin dans les tiroirs SmartSpace.

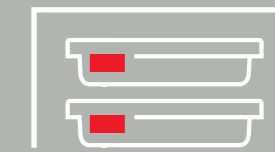

4

+ SmartStorage™ =
stockage centralisé

Organisez le stockage dans un espace
unique en utilisant des D-Box et des
Labels préparés à l'avance. Le couvercle
protège le matériel lors de son transfert
dans les salles de soins.

TIROIRS ET CÔTÉS 4 MM ULTRA-SLIM	●	●	●	●
GLISSIÈRES TIROIR AVEC MICRO-RÉGLAGES	●	●	●	●
TIROIRS À SORTIE TOTALE	●	●	●	●
JOINT HERMÉTIQUE PENTASEAL	●	●	●	●
D-BOX BACS MULTIFONCTIONS	●	●	●	●
TAG CODAGE DU CONTENU		●	●	●
TAGS ET LABELS			●	●
SMARTSTORAGE LOCAL			●	●
SMARTSTORAGE CENTRALISÉ				●
	TAO tech essentiel		organisé	avancé

Métal

le meilleur allié de l'hygiène

nous avons choisi le métal et ce n'est pas un hasard : il permet une désinfection plus sûre et respecte l'environnement

Nous y croyons, nous le connaissons à fond, nous le façonnons depuis toujours : avec passion, savoir-faire et application. Nous faisons attention à chaque pli, à la moindre soudure, et nous éliminons toute aspérité : c'est de ces détails que naît le style, le nôtre



LE BOIS
Il est poreux, absorbe les liquides et peut abriter des colonies de bactéries et de moisissures à sa surface et dans ses cavités.

Dans les environnements médicaux, il peut favoriser le risque de contamination croisée, dans le nettoyage et l'entretien.

LE MÉTAL
Il n'est pas poreux et constitue par conséquent une barrière efficace contre la contamination environnementale. Les matériaux et les résidus liquides ne pénètrent pas à l'intérieur du meuble et ils sont donc éliminés lors des opérations de nettoyage normales.

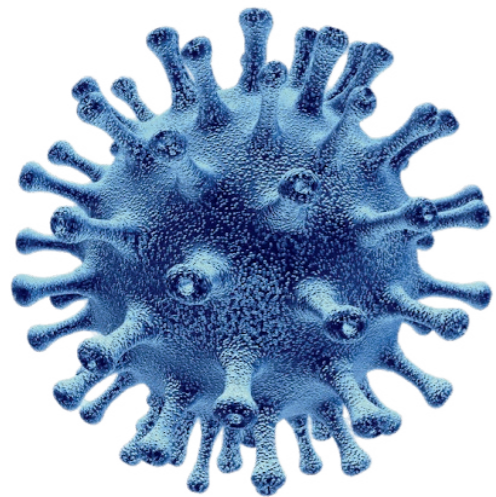

spécifications et personnalisations

dimensions, matériaux, options et couleurs

MATÉRIAUX ET COULEURS

TAO = tôle électrozinguée
D-Box Cover = Plexiglas antichoc
Séparateurs D-Box = Plexiglas antichoc
D-Box / Cups = PST
D-Box Label = Plexiglas
Tag magnétiques = ABS

	standard	sur demande
	<ul style="list-style-type: none"> • au sol: socle • au sol: pied en verre / métal • suspendu:: slim modules 	dimensions personnalisées
châssis	<ul style="list-style-type: none"> • couleur: blanc WAO05 	couleur*: n'importe laquelle brillante, opaque, métallisé*
plan de travail	<ul style="list-style-type: none"> • LAP, Corian®, Fenix NTM®, Verre, Laminate 	
tiroirs	<ul style="list-style-type: none"> • couleur: blanc WAO05 • dimensions: de Type1 a Type4 • rappel de fermeture souple • Poignées en chrome mat ou système d'ouverture push pull 	couleur*: n'importe laquelle brillante, opaque, métallisé* système d'ouverture électrique
tag magnétique	<ul style="list-style-type: none"> • couleur: gris 	orange, rouge, jaune, bleu, vert, violet
panneaux latéraux	<ul style="list-style-type: none"> • couleur: blanc WAO05 	couleur*: n'importe laquelle brillante, opaque, métallisé*
hauteur socle	<ul style="list-style-type: none"> • couleur: blanc WAO05 	couleur*: n'importe laquelle brillante, opaque, métallisé*

Toutes vos couleurs sont les nôtres



Dans les photos du catalogue les nuances des couleurs pourraient résulter un peu différentes par rapport à l'original. Les références RAL/PANTONE associées aux meubles sont donc à considérer purement indicatifs

Nous voulons que nos meubles s'intègrent le mieux possible dans l'environnement de votre cabinet. Nous avons plus de 37 000 couleurs à disposition mais n'hésitez pas à ajouter la vôtre. Nous nous adaptons à vos exigences, pas le contraire.



video TAO INTRO_Taking you somewhere new



video TAO TECH_Welcome to your workplace



AZIENDA CON
SISTEMA DI GESTIONE QUALITA'
CERTIFICATO DA DNV
ISO 9001

dentalart

made with love in Italy

dental-art.it

